

ZRV Serisi

ZRV 430T26



Teknik Veriler



Zerovac Blower Performans Şeması

Vakum Seçim Tablosu

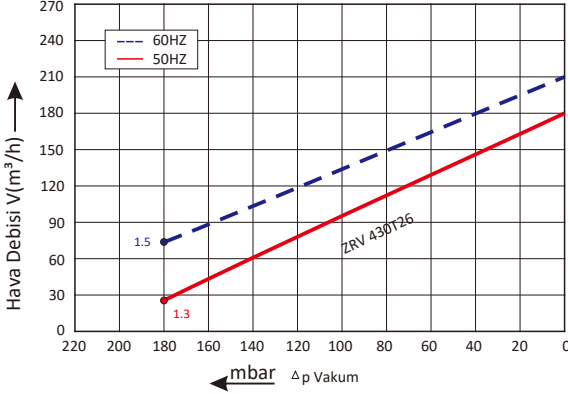

Basınç Seçim Tablosu

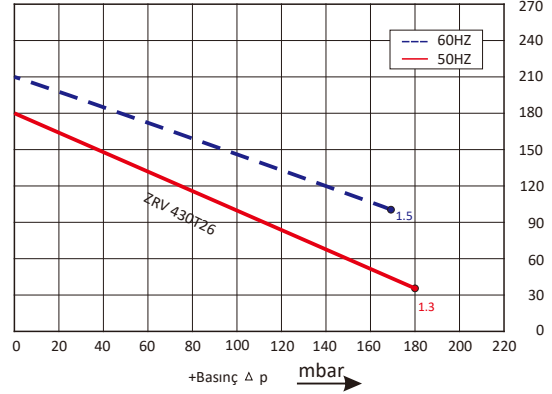

Zerovac Blower Montaj Şeması

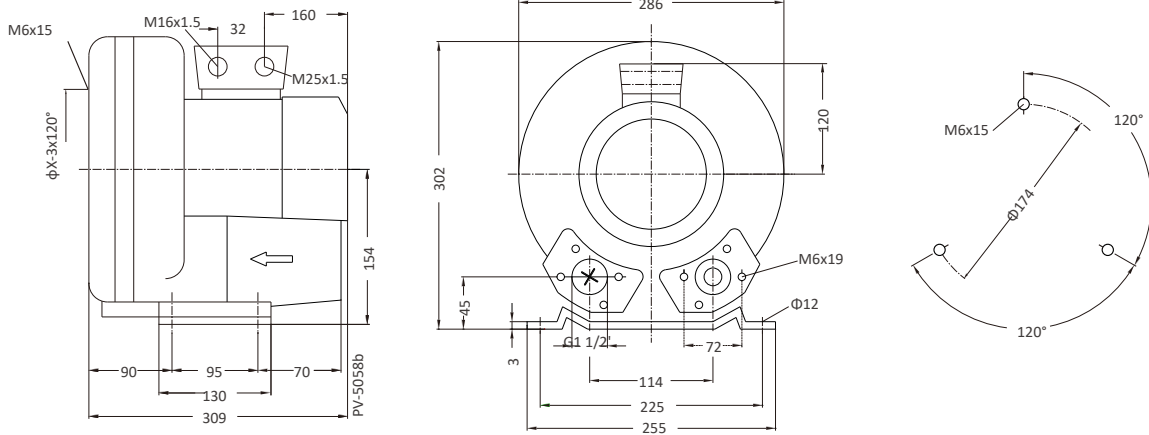

Zerovac Blower Parametreler

Model	Frekans	Motor Gücü	Voltaj	Akım	Debi	Basınç		Ses	Ağırlık
						vakum mbar	+basınç mbar		
3~ 50/60Hz IP54 Yalıtım Sınıfı F									
ZRV 430T26	50	1.3	200-240 Δ/345-415Y	5.7 Δ/3.3Y	180	-180	180	64	17
ZRV 430T26	60	1.5	220-275 Δ/380-480Y	5.7 Δ/3.3Y	210	-180	170	65	17

Zerovac Blower performans eğrileri, 15°C sıcaklıktaki hava ve 1013 mbar atmosfer basıncında yapılan ölçümler neticesinde oluşturulmuştur. Toplam basınç farkları, 25°C'ye kadar emiş ve ortam sıcaklıkları için geçerlidir.