

ZRV Serisi

ZRV 410T16



Teknik Veriler



Zerovac Blower Performans Şeması

Vakum Seçim Tablosu

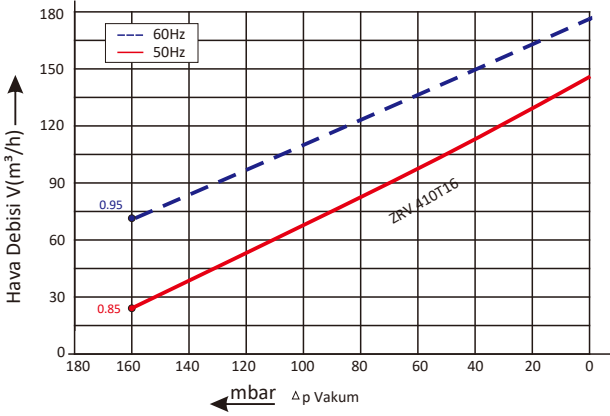

Basınç Seçim Tablosu

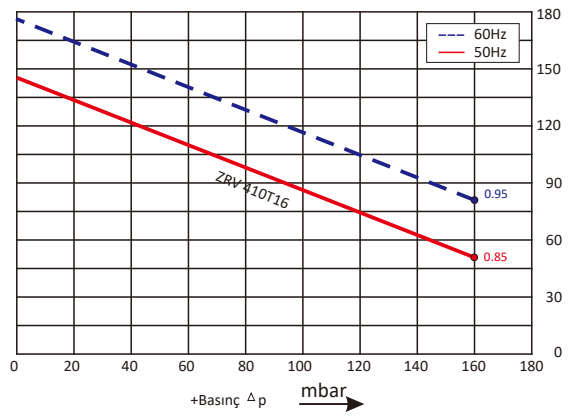

Zerovac Blower Montaj Şeması

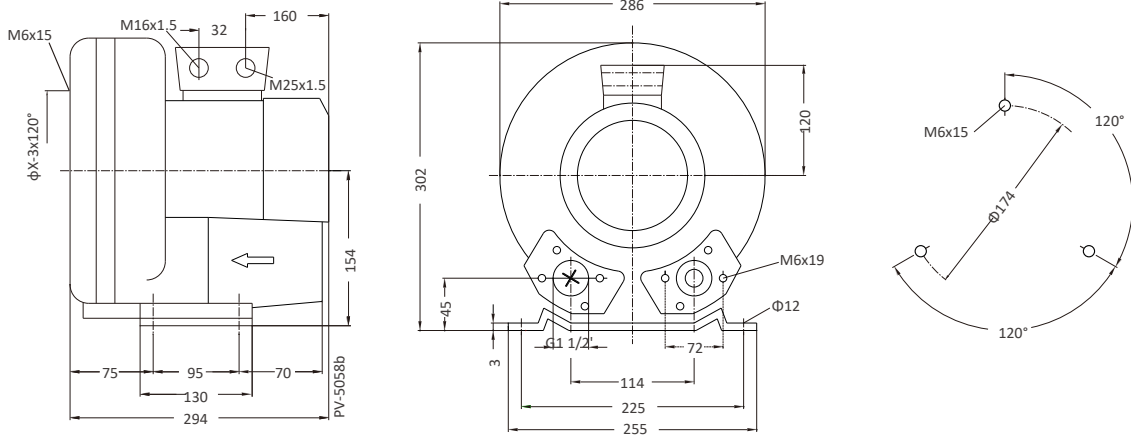

Zerovac Blower Parametreler

Model	Frekans	Motor Gücü	Voltaj	Akım	Debi	Basınç		Ses	Ağırlık
						vakum mbar	+basınç mbar		
3~ 50/60Hz IP54 Yalıtım Sınıfı F									
ZRV 410T16	50	0.85	200-240 Δ /345-415Y	4.2 Δ /2.4Y	145	-160	160	63	15
ZRV 410T16	60	0.95	220-275 Δ /380-480Y	4.0 Δ /2.3Y	175	-160	160	64	15

Zerovac Blower performans eğrileri, 15°C sıcaklıktaki hava ve 1013 mbar atmosfer basıncında yapılan ölçümler neticesinde oluşturulmuştur. Toplam basınç farkları, 25°C'ye kadar emiş ve ortam sıcaklıkları için geçerlidir.